

2026 オリジナル うちわ

基本納期 1週間
(土日祝除く)

のんびり2週間割引で10%OFF!



地球にやさしいエコマーク付きうちわで
環境配慮をアピール!



夏といえばこれ!
柄付きポリうちわ



2000枚以上がお得な
丸型紙うちわ



1本からご注文OK
木製うちわ

目的に合わせてお選びいただけます

オリジナルうちわ ラインナップ



100本~OK! エコマーク入りの定番商品 柄付きポリうちわ

印刷※1、骨※2が抗菌仕様に!
レギュラー・コンパクト・ミドルの
3サイズを展開しております。

※1 抗菌ニス加工は柄付きポリうちわのみの取り扱いです。
※2 抗菌骨はレギュラー限定です。
また、抗菌骨にはエコマークは入っておりません。

P3~P6 (申込書 P8)



エコで低価格 丸型紙うちわ

気軽に受け取ってもらえる、丸型タイプの
紙うちわです。2000枚以上でコストが抑えら
れ、チラシ代わりに使用できます。

P3~P6 (申込書 P8)



1本~OK! ギフトにも喜ばれる 木製うちわ

1本からお作りいただける木製うちわは、
誕生日などの贈り物にもぴったり。
ショップのノベルティにもおすすめです。

P7 (申込書 P8)

柄付きポリうちわ・丸型紙うちわの

おすすめポイント 6

1 欲しいときにすぐ届く
最短4日後出荷!*

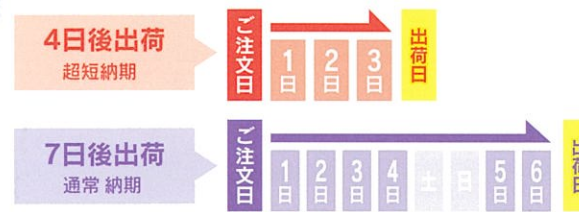

※柄付きポリうちわのレギュラー・コンパクトに限ります。
※ミドル・カラー骨・抗菌骨・紙うちわは対象外、通常納期2週間です。
※超短納期はお値段が変わります。詳しくはP5をご覧ください。
※土日祝祭日は納期換算不可となります。

2 のんびり2週間割引の
ご利用で10%OFF!*



※柄付きポリうちわのレギュラー・コンパクトに限ります。
※ミドル・カラー骨・抗菌骨・紙うちわは対象外、通常納期2週間です。
※土日祝祭日は納期換算不可となります。

3 環境にやさしい
エコマーク入りうちわ!

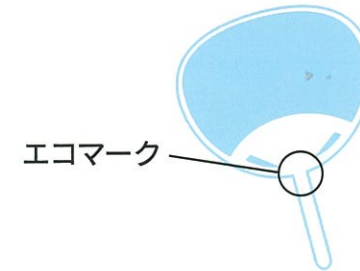

※柄付きポリうちわは柄にエコマークが付いています。
(再生ポリプロピレン製)
※カラー骨・抗菌骨にはエコマークは入っておりません。

4 抗菌骨で
さらに安心、安全!*

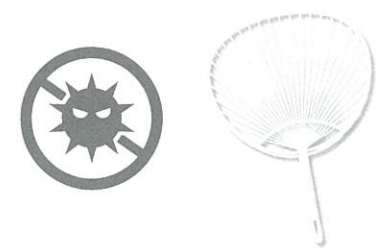

※レギュラーサイズのみ取り扱いです。
※抗菌骨にはエコマークがありません。

5 レギュラーは黒骨も
同価格で選べる!

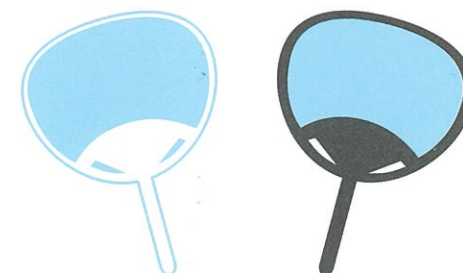

6 エコな丸型紙うちわは
2000枚以上が安い!

本数	柄付きポリうちわ レギュラーサイズ	丸型紙うちわ (φ210)
2,000本	120,200円	107,200円
3,000本	175,700円	120,600円
4,000本	230,200円	134,000円
5,000本	280,900円	147,200円
6,000本	335,000円	160,800円
7,000本	389,800円	174,500円
8,000本	444,600円	187,400円
9,000本	496,400円	201,600円
10,000本	544,600円	214,100円

※上記価格は通常納期価格です。
※価格はすべて税抜きです。

夏といえばこれ!

柄付きポリうちわ

レギュラー コンパクト 納期 7日後出荷	ミドル カラー骨 抗菌骨 納期 14日後出荷	レギュラー コンパクト 超短納期 4日後出荷	のんびり 2週間割引 10%OFF
-------------------------------	------------------------------------	---------------------------------	-------------------------

再生ポリプロピレン製のうちわ柄にコート紙を貼り付けたうちわです。

レギュラー 1番人気の通常サイズ	コンパクト 角2封筒に封入できます	ミドル 切手貼付で郵送も可能
----------------------------	-----------------------------	--------------------------

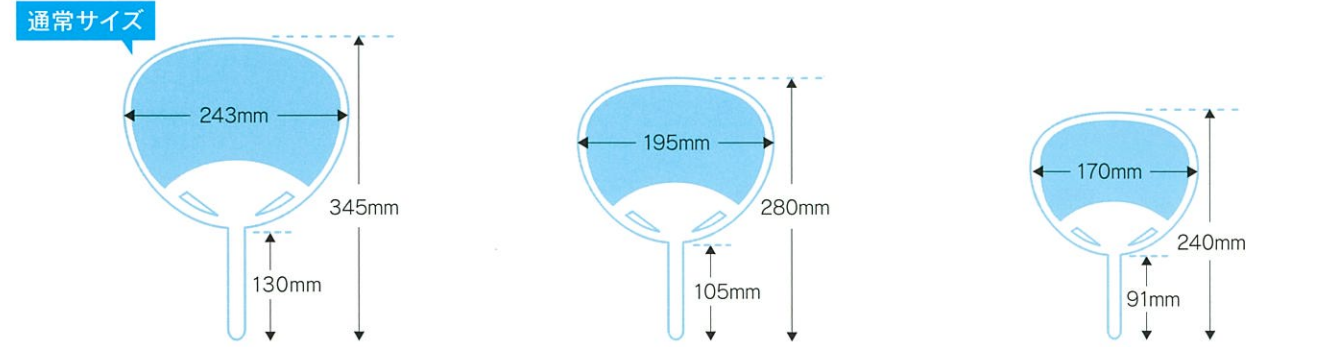

柄のカラー

カラー骨 レギュラーのみ
あざやかなカラー骨でデザインにオリジナリティが加わります。

抗菌骨 レギュラーのみ
抗菌骨でさらに安心、安全。

エコマーク付き
柄にエコマークが付いています。
(再生ポリプロピレン製)
※カラー骨・抗菌骨はエコマークなし

抗菌ニス加工
用紙に抗菌ニス加工をしています。

納期早見表	レギュラー	コンパクト	ミドル・カラー骨・抗菌骨
通常納期	● 7日後出荷	● 7日後出荷	● 14日後出荷
超短納期	●	●	
のんびり2週間割引	●	●	

エコ重視の方はこちら!

丸型紙うちわ

丸型紙うちわ
納期
14日後出荷

しなやかな紙でできた、エコ重視の方にオススメのうちわです。(用紙:両面コートカード36kg)
φ210にサイズを一本化することで、低価格を実現しました!

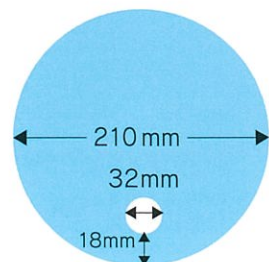

角2封筒にぴったり!
エコで低コストのうちわです。

※φ210以外のサイズをご希望の場合は別途お見積りから承ります。
店舗または営業窓口までお問い合わせください。

柄付きポリうちわ・丸型紙うちわ

料金表

基本納期7日後出荷 価格表			基本納期14日後出荷 価格表			
本数	レギュラー	コンパクト	ミドル	カラー骨	抗菌骨	丸型φ210
100本	30,500円	30,500円	30,500円	33,800円	33,700円	77,400円
200本	37,100円	37,100円	36,200円	44,600円	43,700円	79,300円
300本	42,500円	42,500円	41,700円	53,700円	52,400円	81,000円
400本	45,900円	45,900円	45,000円	61,300円	58,900円	83,000円
500本	47,500円	48,500円	47,500円	67,600円	64,500円	84,700円
1,000本	63,200円	63,200円	63,300円	102,000円	95,000円	93,700円
2,000本	120,200円	120,500円	118,200円	197,700円	184,600円	107,200円
3,000本	175,700円	172,900円	175,100円	292,200円	272,400円	120,600円
4,000本	230,200円	225,800円	229,600円	385,900円	359,100円	134,000円
5,000本	280,900円	276,300円	286,700円	476,500円	442,200円	147,200円
6,000本	335,000円	329,400円	341,300円	569,800円	528,500円	160,800円
7,000本	389,800円	383,400円	398,400円	664,000円	615,600円	174,500円
8,000本	444,600円	437,100円	452,900円	758,000円	702,600円	187,400円
9,000本	496,400円	488,000円	509,900円	848,300円	786,700円	201,600円
10,000本	544,600円	535,200円	564,500円	936,400円	867,100円	214,100円

のんびり2週間割引 価格表			超短納期4日後出荷 価格表	
本数	レギュラー	コンパクト	本数	レギュラー・コンパクト
100本	27,400円	27,400円	100本	37,800円
200本	33,300円	33,300円	200本	45,800円
300本	38,200円	38,200円	300本	52,500円
400本	41,300円	41,300円	400本	56,700円
500本	42,700円	43,600円	500本	59,600円
1,000本	56,800円	56,800円	1,000本	77,700円
2,000本	108,100円	108,400円	2,000本	147,700円
3,000本	158,100円	155,600円	3,000本	212,700円
4,000本	207,100円	203,200円	4,000本	-
5,000本	252,800円	248,600円	5,000本	-
6,000本	301,500円	296,400円	6,000本	-
7,000本	350,800円	345,000円	7,000本	-
8,000本	400,100円	393,300円	8,000本	-
9,000本	446,700円	439,200円	9,000本	-
10,000本	490,100円	481,600円	10,000本	-

配送料金			
配送箇所	本州	北海道・沖縄・九州・四国・一部離島	沖縄
1箇所	無料	1,400円	4,000円
2箇所以上	2ヶ所目より 1,560円/1ヶ所あたり	2ヶ所目より 1,850円/1ヶ所あたり	2ヶ所目より 5,270円/1ヶ所あたり

※価格はすべて税抜きです。
 ※印刷色が4/4色、4/1色の場合の価格です。
 ※黒骨は白骨と同額です。(レギュラーサイズのみ)
 ※ミドル・カラー骨・抗菌骨の在庫につきましては担当窓口へ都度お問い合わせください。
 ※ミドル・カラー骨・抗菌骨につきまして8/8~8/16は納期換算不可となりますのでご注意ください。
 ※追加の配送代はのんびり割引の対象外です。
 ※超短納期はレギュラー〔白骨・黒骨〕・コンパクトサイズ〔白骨〕の適用です。
 ※本カタログに掲載していない仕様、本数のうちわは別途お見積りいたします。

柄付きポリうちわ・丸型紙うちわの作り方

うちわのテンプレートデータはこちらからダウンロードしてください。

<http://www.blue-service.jp/download/>

※サイズによりテンプレートが異なりますのでご注意ください。

柄付きポリうちわ

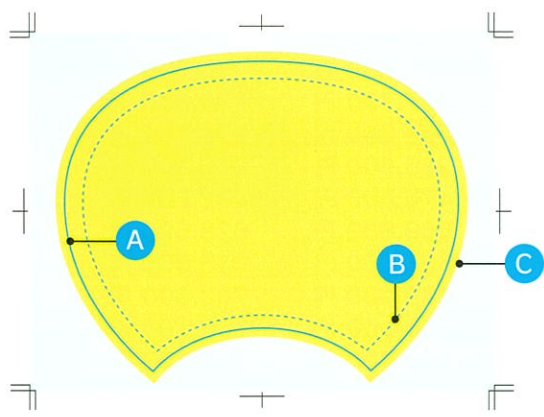

- A うちわの仕上りサイズ(型抜き線)**
うちわ最終の仕上りラインです。
この線で型抜きされます(図の青い実線)。
- B 文字・タイトル線(10mm内側)**
デザインや文字は型抜きサイズよりも、
最低10mm内側に収めてください(図の青い点線)。
- C 色ベタ・写真等の塗り足し部分**
デザインのバックに色ベタや写真が入るとき、
A(型抜き線)の外側最低5mmの塗り足しが必要です。
(図は最低限の目安です。できるだけトンボまで、長方形で作成してください)

丸型紙うちわ

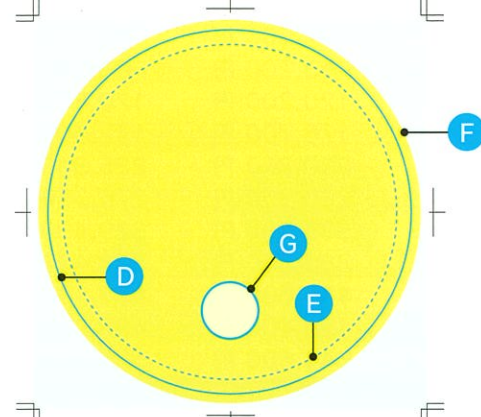

- D うちわの仕上りサイズ(型抜き線)**
うちわ最終の仕上りラインです。
この線で型抜きされます(図の青い実線)。
- E 文字・タイトル線(10mm内側)**
デザインや文字は型抜きサイズよりも、
最低10mm内側に収めてください(図の青い点線)。
- F 色ベタ・写真等の塗り足し部分**
デザインのバックに色ベタや写真が入るとき、
D(型抜き線)の外側最低5mmの塗り足しが必要です。
(図は最低限の目安です。できるだけトンボまで長方形で作成してください)
- G 丸穴(指を通す穴)**
型抜き、またはマシン目加工します。
デザイン作成の際、ご注意ください(直径32mm)。

入稿方法

メディア:CD-R/DVD
通信:大容量オンライン入稿
※通信に関しては店舗または営業窓口までお問い合わせください。

対応OS

Macintosh:Mac OS 10以降
Windows :11

対応アプリケーション

Adobe Illustrator 8.0/9.0/10.0/CS/CS2/CS3/CS4/CS5/
CS5.5/CS6/CC~
※上記アプリケーション以外で作成されたデータは原則として使用できません。
※最終データからの出力サンプル(印刷見本)を必ず添付してください。

データ制作

フォントはすべてアウトライン化してください。
画像はすべてCMYK、原寸350dpiで保存してください。
それ以下の低解像度では鮮明な印刷ができません。
画像ファイルは、埋め込み処理をおすすめします。

印刷色

両面プロセスカラー4色。特色はプロセスカラーにしてください。

柄付きポリうちわの注意事項

- ・印刷物をうちわに貼るために、専用の型で切り抜きます。作業の工程上、約5mmズれることがありますので、デザイン等はその点を踏まえて作成してください。
- ・機械貼りですが、紙を貼る際、ノリによる汚れが多少出る場合があります。
- ・うちわの納品は実数納品で予備は付きませんので、予備が必要な場合は予備本数を含めたロットでご注文ください。

丸型紙うちわ・丸型紙うちわの注意事項

- ・刷色に関しては、CTPオフセット印刷による弊社基準の濃度管理にて印刷いたします。色を合わせることは、作業の工程上お受けできませんのでご了承ください。
- ・納品いたしました製品に万が一不備のある場合は、納品時より1週間以内にデータ・原稿およびお納めした製品をお持ちください。当社に責任の認められた場合は再度良品と交換させていただきます。ただし、それ以上の責任は負いかねますのでご了承ください。

- ※印刷物や写真等を使ってデザインされる場合、肖像権・著作権のあるもののご使用にあたっては、当方では責任を負いかねます。充分ご注意ください。
- ※原則としてデータの修正はいたしません。
当社でのデータ修正・作成作業には別途料金がかかります。
- ※データが不完全な場合などは納期がずれる場合がございますのでご注意ください。
- ※データは複製をご送付いただき、必ずバックアップをおとりください。
(データの保管は行なっておりません)
- ※通信でご入稿の場合はデザインのスクリーンショットを同時に添付してください。

Illustratorで制作する場合のご注意

- ・当社でご用意していますテンプレートデータをご利用いただき、原寸でデータ制作をお願いいたします。
- ・4色総ベタは、指定しないでください。
- ・印刷の工程上CMYの色はヌキで、K(スミ)100%はオーバープリントにて印刷いたします(ブラックオーバープリント)。
- ・カラー指定は特色を使用せず、CMYKに分解してください。

天然素材でオリジナリティ&エコ!

木製うちわ

木製うちわ

最10本まで
短3日後出荷

国産杉の間伐材から生まれた木製うちわです。1本~OK! 量産も可能です。

丸型

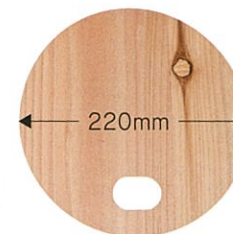

プレーンな丸型は、大きめの指抜き穴で、柄が無くても持ちやすい設計。
シンプル形状にした分コストが安く、置き場所もかさばらないためノベルティグッズにぴったりです。

柄付き

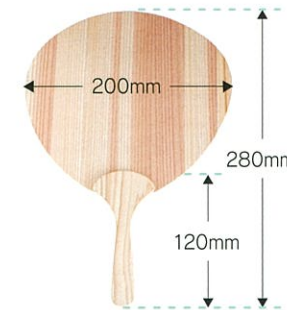

しっかりとした木製柄で、扇ぎやすいのが特徴です。
スタイリッシュな形状で、和・洋のデザインを問わず幅広くお使いいただけます。
3枚貼り合わせて割れにくく、長く使えるうちわです。

印刷方式

①シルク印刷

1色印刷 100本~ 納期3週間



ご指定色のインクで片面に1色印刷いたします。
印刷面が広いので大きくロゴを入れたノベルティグッズなどにオススメです。

②焼印

焼印一ヶ所 300本~ 納期3週間



専用の金型を作成し、木の表面に焼き付けます。
サイズは30×30mm以内・15×70mm以内から選択できます。

木製うちわ 価格表 全国1ヶ所配送込み

形	丸型		柄付き	
	①シルク印刷	②焼印	①シルク印刷	②焼印
100本	¥78,000	¥95,000	¥99,000	¥115,000
200本	¥129,000	¥142,000	¥172,000	¥182,000
300本	¥165,000	¥169,000	¥227,000	¥231,000
400本	¥207,000	¥205,000	¥288,000	¥287,000
500本	¥238,000	¥224,000	¥335,000	¥320,000
1,000本	¥426,000	¥376,000	¥631,000	¥581,000

※価格はすべて税抜きです。

ギフトや記念アイテムに1本から作るなら



③インクジェットプリント

フルカラー印刷が可能です。
写真や色鮮やかなロゴ、細かいデザインもOK。
フルカラー(4色)または白1色でプリントできます。

④レーザー彫刻

木目の表面を彫刻します。
プリントでは出せない凹凸のある表面と焦げ感で、木の素材感を活かしたシンプル仕上げです。

フルカラー 1本~ 最短3日後出荷

レーザー彫刻 1本~ 最短3日後出荷

インクジェットプリント・レーザー彫刻の価格例

丸型 単価 870円

柄付き 単価 1,120円

※5本/7日後出荷の場合 ※価格はすべて税抜きです。

印刷範囲

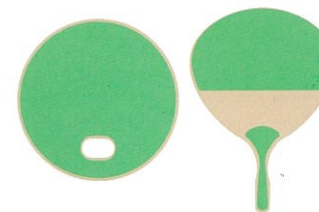

①シルク印刷

丸型 : ■ 範囲内(216×216mm)
柄付き : ■ 範囲内
(本体 196×112mm、柄 48×116mm)
※本体または柄のいずれかです。

②焼印

丸型 : ■ 範囲内に30×30mmまたは15×70mm
柄付き : ■ 範囲内に30×30mmまたは15×70mm

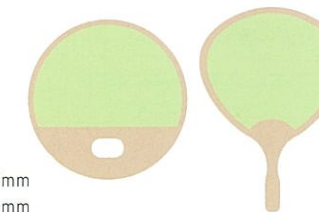

③インクジェットプリント

丸型 : ■ 範囲内(205×140mm)
柄付き : ■ 範囲内(180×160mm)

④レーザー彫刻

丸型 : ■ 範囲内(205×140mm)
柄付き : ■ 範囲内(180×160mm)

※天然木を使用しています。木目の形や色はひとつずつ異なります。
※納期日数は最小ロット時の目安日数です。
※ご注文前に数量・スケジュールをお知らせください。在庫・納期を確認いたします。
※インクジェット・レーザー彫刻を50本以上ご注文する場合は事前にご相談ください。
※量産時、取扱説明書や袋入れ等も承ります。お気軽にご相談ください。

テンプレートデータはこちらからダウンロードしてください。

<http://www.blue-service.jp/download/>

※印刷方式によりテンプレートが異なりますのでご注意ください。

オリジナルうちわ注文依頼書

受注番号 (工場記入項目)

ご注文受付時間は12時までです。それ以降のご注文は翌日受付扱いとなります。
切り取らずに、コピーしてご使用ください。1オーダーにつき1枚、太枠の欄にご記入ください。
お願い > FAXで読みづらい場合がございますので、大きくはっきりとした楷書でご記入ください。

お客様名 (依頼主)	住所 (ビル名、マンション名までご記入ください)	TEL
会社名/ご担当者名	〒	
		FAX
	様	

配送先指定 (配送先が異なる場合のみご記入ください)	住所 (ビル名、マンション名までご記入ください)	TEL
会社名/ご担当者名	〒	
	様	

荷主指定 (希望される場合のみご記入ください)	住所 (ビル名、マンション名までご記入ください)	TEL
会社名/ご担当者名	〒	
	様	

依頼内容 チェックボックスにを入れ、空欄にご記入ください。

うちわの種類	<input type="checkbox"/> 柄付きポリうちわ レギュラーサイズ	柄の種類	レギュラーサイズ限定 オプション (必ず選択してください)	
	<input type="checkbox"/> 柄付きポリうちわ コンパクトサイズ		<input type="checkbox"/> 白色	<input type="checkbox"/> 抗菌骨 (白色のみ)
	<input type="checkbox"/> 柄付きポリうちわ ミドルサイズ		<input type="checkbox"/> 黒色	<input type="checkbox"/> カラー 色の種類 ()
	<input type="checkbox"/> 丸型紙うちわ (φ210)	印刷方式	木製うちわ限定 印刷方式 (必ず選択してください)	
	<input type="checkbox"/> 木製うちわ (丸型)		<input type="checkbox"/> シルク印刷	<input type="checkbox"/> 焼印
	<input type="checkbox"/> 木製うちわ (柄付き)		<input type="checkbox"/> インクジェット	<input type="checkbox"/> レーザー彫刻

本数	<input type="text"/>	本	納期	<input type="checkbox"/> のんびり2週間割引を希望 (レギュラー・コンパクトのみ)
				<input type="checkbox"/> 超短納期を希望 (レギュラー・コンパクトのみ)
				<input type="checkbox"/> 通常納期
				※チェックが無い場合は「通常納期」にて承ります。

料金計算	うちわ料金 (税抜)	配送代 (ポリうちわ・紙うちわ)	合計金額 (税抜)
	<input type="text"/> 円	<input type="text"/> 円	<input type="text"/> 円
		※配送代はP5をご参照ください。	
		※木製うちわは数量によりお見積りいたします。	

ファイル名
使用システム Mac OS () Windows ()
Illustratorのバージョン (Ver.)

入稿方法
<input type="checkbox"/> 通信 送信ファイル名 ()
<input type="checkbox"/> お持ち込み・郵送・宅配便
※郵送・宅配便の場合、原稿・データ・注文依頼書の1セット揃って工場に到着からの納期起算です。
お持ち込みのサンプル () 枚
お持ち込みのメディア
<input type="checkbox"/> CD () 枚 <input type="checkbox"/> その他 [] () 枚

柄付きポリうちわ 納品時の箱のサイズ
レギュラーサイズ (64×46×高さ25cm、約15kg、500本)
コンパクトサイズ (58×39.5×高さ20.5cm、約11kg、500本)
ミドルサイズ (60×40×高さ15cm、約9kg、500本)

丸型紙うちわ 納品時の箱のサイズ
(22×44×25cm、約15kg、1000枚/1箱)

※上記は目安です。数量によって変わる場合がございます。

店舗受付日時	月 日 時	受付
--------	-------	----

※印刷原稿の住所・氏名などの情報は当該印刷目的および、翌年のうちわご案内以外には一切流用いたしません。
※このパンフレットの商品の受付最終期限は2026年8月31日午前中までとさせていただきます。